

バス乾燥・暖房・換気システム

換気扇連動形

100V 電源 / 単相 200V 電源 **ハイパワータイプ** ※脱衣室暖房機としてもご使用になれます。

バスカセット

強 入浴前 暖房 弱 入浴中 暖房

特定保守製品



埋込寸法
410×285mm

P-101TW 使用時 420 × 300mm

ボディ	ファン	グリル
金属	プラスチック	プラスチック

換気機能はありません。

専用コントロールスイッチは別売です。

WD-120BZR 希望小売価格 **96,000 円(税別)**

- 暖房・乾燥用 PTC セラミックヒーター搭載
- 配線容易 (コントロールスイッチはコネクターワンタッチ接続 (本体側電源2芯、アース1芯、コントロールスイッチ3芯))

200V

WD-220BZR 希望小売価格 **121,000 円(税別)**

運転を行うためには電源電圧 100V と単相 200V が必要です。

- ミスト機能付バス乾燥・暖房・換気システムの補助暖房として使用可能
- 暖房・乾燥用 PTC セラミックヒーター搭載
- 配線容易 (コントロールスイッチはコネクターワンタッチ接続 (本体側電源2芯、アース1芯、コントロールスイッチ3芯))

注意

- ミスト機能付バス乾燥・暖房・換気システムの補助暖房としてご使用いただく場合、対応できる浴室の種類、広さなど設置条件には制約があります。詳細はお問い合わせください。
- ミスト機能付バス乾燥・暖房・換気システムとの連動運転はできません。個別の操作が必要です。
- ミスト機能付バス乾燥・暖房・換気システムの補助暖房としてご使用いただく場合、入浴時には本商品の暖房運転を停止してください。

共通特長

- トイレ・洗面所でも設置が可能 (地域により防災上の制限がありますので、所轄監督庁 (所轄消防署など) にお問い合わせください。)
- フラットパネル採用
- 涼風機能
循環ファンによる涼風効果 (夏期)
- 温度過昇防止用サーミスタ・ヒューズ内蔵
- 最大 12 時間「入・切」タイマー
- 速結端子接続 ●誤結線保護回路

(付属品)

- コントロールスイッチ接続コード (有効長約5m)

注意

- 本体には換気機能はありません。
- 連動換気扇は浴室用で入力 1W 以上、100W 以下のものを接続してください。
- 本商品は住宅用です。業務用途では使用できません。
- 温泉の浴室やプール等では使用しないでください。
- 標準適合サイズは WD-120BZR の場合 [1 坪] (1600mm × 1600mm × 2200mm)、WD-220BZR の場合 [1.5 坪] (1600mm × 2400mm × 2200mm) の浴室です。浴室が広く浅くなる程、乾燥時間は延長し、暖房効果も減少します。
- 傾斜した天井には据付けできません。
- 乾燥及び暖房効果は外気温度及び浴室構造 (壁・床材・広さ) により異なります。
- 本商品の据付けまたは設置にあたっては地域により防災上の制限がありますので、詳細は所轄監督庁 (所轄消防署など) にお問い合わせください。
- 浴室の天井材がゆがんでいる場合や、天井補助枠 (P-101TW) を使用する場合、グリルと天井面に隙間ができることがあります。専用部品 (ゴムパッキン) の使用をおすすめします。お近くの三菱電機システムサービス (株) までお問い合わせください。
- ゴムパッキン (樹脂品) ご注文番号 M35331314
- レンガが壁にたまりますのでグリル清掃時及びフィルター清掃時にはレンガ落下にご注意ください。
- 必ず本機種専用のコントロールスイッチ (別売) をお使いください。それ以外のコントロールスイッチを使用すると正常に動作しません。
- 他社品は連動しないでください。
- 照明器取付形状タイプの換気扇は連動できません。
- センサー付タイプの換気扇は連動できません。
- 残置連動タイプの換気扇は連動できません。

※ 313 ページ「ご採用にあたってのおねが」をご参照ください。

システム部材

外形図

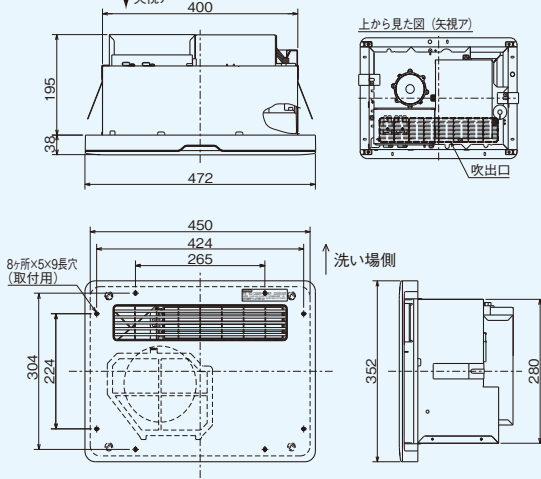

- ※天井埋込穴寸法 410×285 (野縁高さは天井材を含み 30 以下)
- ※本体据付けは浴室の内側から行ってください。
- ※グリル色調はマンセル 6.28Y8.63/0.65 (近似色)
- ※点検口等は 314 ページをご覧ください。

- ※本体にコントロールスイッチは同梱しておりません。
- ※換気扇と連動して使用する場合は必ず、P-121SW または P-121SW-T のいずれかを手配の上、組み合わせてご使用ください。
- ※換気扇と連動しないで使用する場合は必ず、P-120SW、P-120SW-T のいずれかを手配の上、組み合わせてご使用ください。
- ※枠色調はマンセル 5.0Y9.0/0.5 (近似色)

コントロールスイッチ (別売)

換気扇連動用 (換気扇と連動して使用する場合)

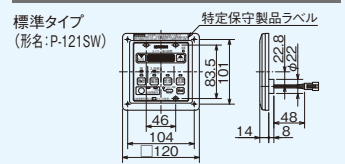

照明タイプ (形名:P-121SW-T)

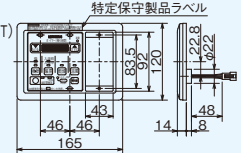

暖房機用 (換気扇と連動しないで使用する場合)

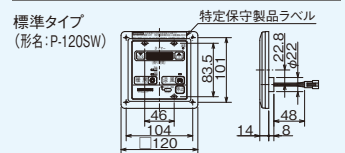

照明タイプ (形名:P-120SW-T)

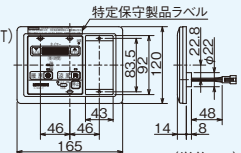

電源電圧 100V

形名	消費電力 (W)	風量 (m³/h)		騒音 (dB)		質量 (kg)		
		50Hz	60Hz	50Hz	60Hz			
WD-120BZR	暖房 入浴前/強	1300	1330	165	190	42	6.5	
	暖房 入浴中/弱	650	635	115	95	32		
	乾燥	1300	1330	165 (+換気強)	190 (+換気強)	42		
	涼風	26	32	165 (+換気強)	190 (+換気強)	42		
	換気 強	※換気の特性は、連動される換気扇により異なります。						
	換気 弱	※換気の特性は、連動される換気扇により異なります。						

- ※消費電力は室温 30℃ のときの値です。 ※消費電力、風量、騒音値は連動する換気扇は含まれません。
- ※暖房機としてご使用いただく場合 (換気扇と連動しない場合) は、乾燥・換気モードはありません。

電源電圧 100V・単相 200V

形名	消費電力 (W) ※1		風量 (m³/h)		騒音 (dB)		質量 (kg)		
	100V	単相 200V	50Hz	60Hz	50Hz	60Hz			
WD-220BZR	暖房 入浴前/強	4.5	4.5	2300	2280	210	200	49	7.0
	暖房 入浴中/弱	2.8	2.8	850	830	110	100	33	
	乾燥	5.4	5.2	2300	2280	210 (+換気強)	200 (+換気強)	49	
	涼風	2.5	2.6	46	55	210 (+換気強)	200 (+換気強)	49	
	換気 強	※換気の特性は、連動される換気扇により異なります。							
	換気 弱	※換気の特性は、連動される換気扇により異なります。							

- ※消費電力は室温 30℃ のときの値です。 ※1 100V は回路、単相 200V はヒーターとモーターの消費電力です。
- ※消費電力、風量、騒音値は連動する換気扇は含まれません。
- ※暖房機としてご使用いただく場合 (換気扇と連動しない場合) は、乾燥・換気モードはありません。

結線図 WD-120BZR

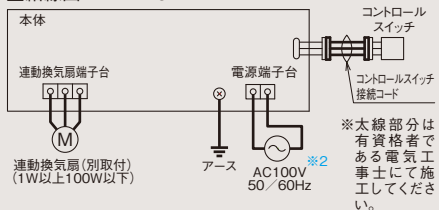

※2 分岐ブレーカ容量は 20A とし、本機のみ、または本機及び連動する換気扇のみを接続してください。

結線図 WD-220BZR

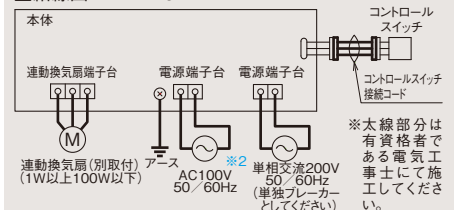

安全に関するご注意

- 据付・設置に関しては、商品と同梱されている「据付説明書」をよく読んで商品にあった据付けをしてください。誤った据付けをされますと事故の原因になります。
- 電気設備技術基準に基づき、D 種接地工事および漏電遮断器の据付けを行ってください。
- ご使用前に「取扱説明書」をよくお読みの上正しくお使いください。誤った使い方をされますと事故の原因となります。

コントロールスイッチ

換気扇連動用 (換気扇と連動して使用する場合)



P-121SW 希望小売価格 **10,000 円(税別)**

P-121SW-T 希望小売価格 **11,000 円(税別)**

- 照明スイッチ取付可 (お客様手配)

※ 314 ページ「据付上の注意事項」をご参照ください。
※浴室内にはコントロールスイッチを設置しないでください。

暖房機用 (換気扇と連動しないで使用する場合)



P-120SW 希望小売価格 **10,000 円(税別)**

P-120SW-T 希望小売価格 **11,000 円(税別)**

- 照明スイッチ取付可 (お客様手配)

※ 314 ページ「据付上の注意事項」をご参照ください。
※浴室内にはコントロールスイッチを設置しないでください。

天吊補助枠

P-101TW 希望小売価格 **5,900 円(税別)**

延長用リモコンコード



P-10RC 希望小売価格 **2,400 円(税別)**

- 有効長約 10m

P-05RC 希望小売価格 **1,800 円(税別)**

- 有効長約 5m