

熱交換・強制同時給排気タイプ 寒冷地・高気密住宅仕様／電気式シャッター組込形



電気式シャッター付

V-604KQH。希望小売価格 **161,700円**

(税抜価格 **154,000円**)

接続パイプ **φ150mm**

(単位mm)			ファン
幅	奥行	高さ	シロコファン
600	650	600	

●熱交換器付（金属製）

●注意

●室外温度-15℃以下で使用すると、熱交換器が結水する場合があります。一時的に風量は低下しますが、室外温度0℃以上になれば風量が回復します。

●吸込部はつ油塗装

●クロスキャッチフィルター（2層）

●給排気とも電気式シャッター付

（外風・冷気侵入防止に効果があります。）

●排気2方向（左上、左後）

●給気2方向（右上、右後）

●2芯平形ビニルコード（有効長約1m）

●照明ランプ（口径17mm40Wミニ球）付

●注意

●屋外側の給・排気口が直接雨水のかかる場所では雨水が浸入する場合があります。（深形フードの使用をおすすめします）

●排気ダクトの方向によっては給気取り入れ方向が制限される場合があります。

●別売の側板をご使用になる場合は、「P-3220KP」をお使いください。（P-3220KPの場合、本体と色調が異なります）

■外形図

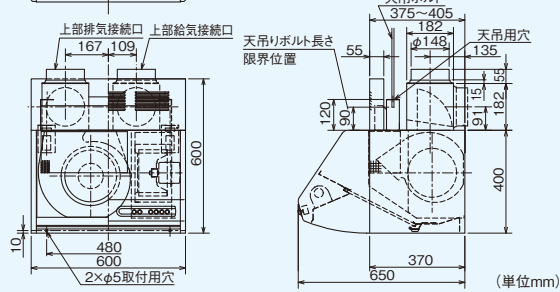
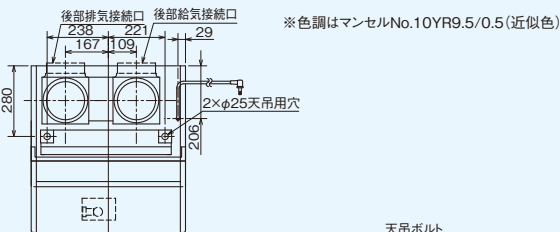

※レンジフードファンの設置にあたっては火災予防条例をはじめ法規制があります。（詳細689・690ページ参照）

形名	Hz	ノッチ	消費電力 (W)	風量 (m³/h)		温度交換効率 (%)	騒音 (dB)	質量 (kg)	接続パイプ (mm)
				排気	給気				
V-604KQH	50Hz	強	180	625	225	—	48.5	30	φ150
		中	106	350	165	—	40.5		
		弱	58	205	120	—	34		
	60Hz	強	198	585	235	—	49		
		中	112	320	160	—	39.5		
		弱	59	190	110	—	32		
熱交換換気	50Hz	強	180	625	250	62	47.5	30	φ150
		中	106	350	180	63	39		
		弱	58	205	125	66	34		
	60Hz	強	198	585	260	62	47		
		中	112	320	170	63	38		
		弱	59	190	120	66	32.5		

電源電圧 100V

■上排気 P-Q 特性図

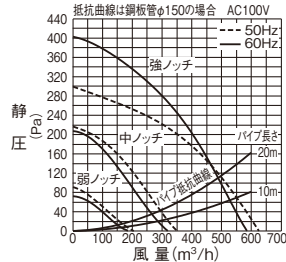

■普通換気上給気 P-Q 特性図

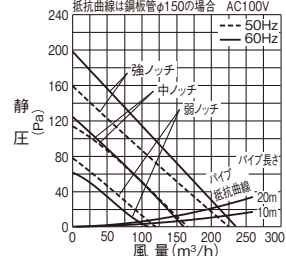

■熱交換換気上給気 P-Q 特性図

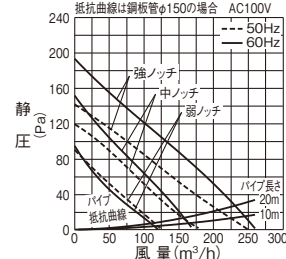

強制同時給排気タイプ

高気密住宅仕様／電気式シャッター組込形



電気式シャッター付

V-604KCO。希望小売価格 **138,600円**

(税抜価格 **132,000円**)

接続パイプ **φ150mm**

(単位mm)			ファン
幅	奥行	高さ	シロコファン
600	650	600	

●吸込部はつ油塗装

●クロスキャッチフィルター（2層）

●給排気とも電気式シャッター付

（外風・冷気侵入防止に効果があります。）

●排気2方向（左上、左後）

●給気2方向（右上、右後）

●2芯平形ビニルコード（有効長約1m）

●照明ランプ（口径17mm40Wミニ球）付

●注意

●熱交換機能はありません。

●寒冷地ではV-604KQE-KQHタイプをご使用ください。

●屋外側の給・排気口が直接雨水のかかる場所では雨水が浸入する場合があります。（深形フードの使用をおすすめします）

●排気ダクトの方向によっては給気取り入れ方向が制限される場合があります。

●別売の側板をご使用になる場合は、「P-3220KP」をお使いください。（P-3220KPの場合、本体と色調が異なります）

■外形図

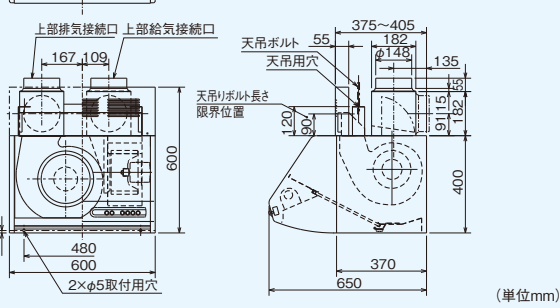
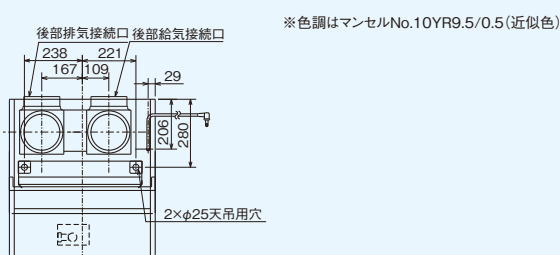

※レンジフードファンの設置にあたっては火災予防条例をはじめ法規制があります。（詳細689・690ページ参照）

形名	Hz	ノッチ	消費電力 (W)	風量 (m³/h)		騒音 (dB)	質量 (kg)	接続パイプ (mm)
				排気	給気			
V-604KCO	50Hz	強	175	660	335	49	26	φ150
		中	100	380	225	39		
		弱	36	255	—	25		
	60Hz	強	195	630	330	48.5		
		中	102	345	205	37.5		
		弱	36	245	—	25		

電源電圧 100V

■上排気 P-Q 特性図

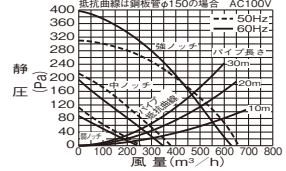

■上給気 P-Q 特性図

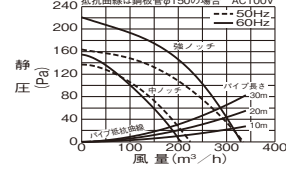

■後排気 P-Q 特性図

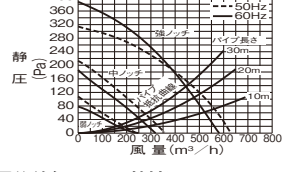

■後給気 P-Q 特性図

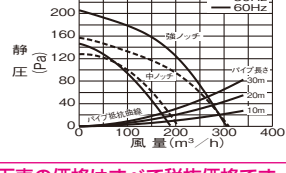

●システム部材（下記は一例です。詳細は185・186・381～401ページをご覧ください。）

下表の価格はすべて税抜価格です。

形名	丸形フード				深形フード			ベントキャップ			側板		
	防火ダンパー付	ステンレス製 高性能	標準	アルミ製 高性能	標準	防火ダンパー付	ステンレス製	アルミ製	防火ダンパー付	ステンレス製		アルミ製	
V-604KQH	P-18FSDK-BL	P-18KFSs	P-18FSs	P-18KFA _s	P-18FA _s	P-18VSDK _s	P-18VS _s	P-18VA _s	P-18RSDK-BL	P-18RS _s	P-18RA _s	P-18DUK _s	P-3220KP ¥2,300
V-604KCO	P-18FADK _s	P-18KFSQ _s	P-18FSK _s	P-18KFAQ _s	P-18FAK _s	P-18VADK _s	P-18VSQ _s	P-18VAQ _s	P-18RADK _s	P-18RSQ _s		P-18DUGK _s	
	¥12,600	¥8,900	¥8,200	¥5,800	¥5,100	¥14,200	¥9,500	¥7,800	¥7,800	¥4,500	¥3,400	¥5,600	
	¥10,500	¥9,600	¥8,200	¥6,600	¥5,100	¥12,500	¥9,500	¥7,800	¥7,100	¥5,300		¥12,000	

この紙面に掲載の商品の価格には、配送・設置調整費・パイプ・工事費、使用済み商品の引き取り費等は含まれておりません。

レンジフード
ブース形（深形）